

1 Нижні шпindelі UJB / UJS

Нижній шпindel
UJB 38-50/30

Вага: 3,330 кг

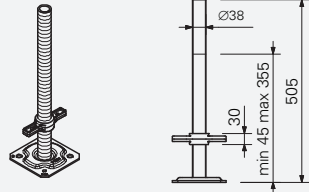

Нижній шарнірний шпindel
UJB 38-80/50

Вага: 4,860 кг

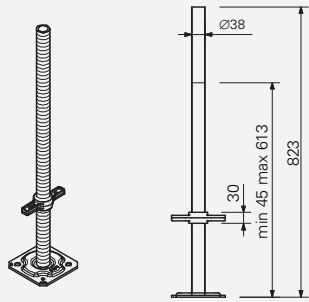

Нижній шпindel
TR 38-70/50

Вага: 5,160 кг

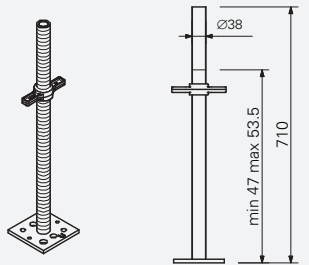

Колесо **UEW 12** з шпindelем

Вага: 7,500 кг

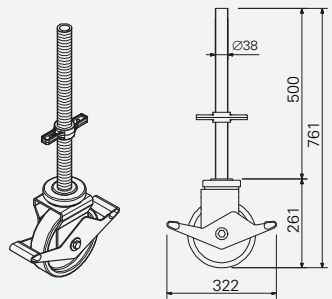

2 Базові стійки UVB

Базова стійка **UVB 24**

Вага: 2,470 кг

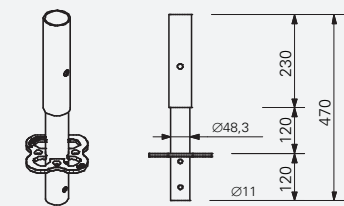

Базова стійка **UVB 49**

Вага: 3,980 кг

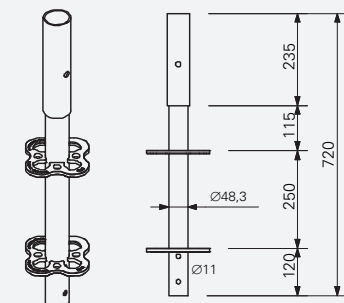

PERI

PERI UP Flex

Основні елементи

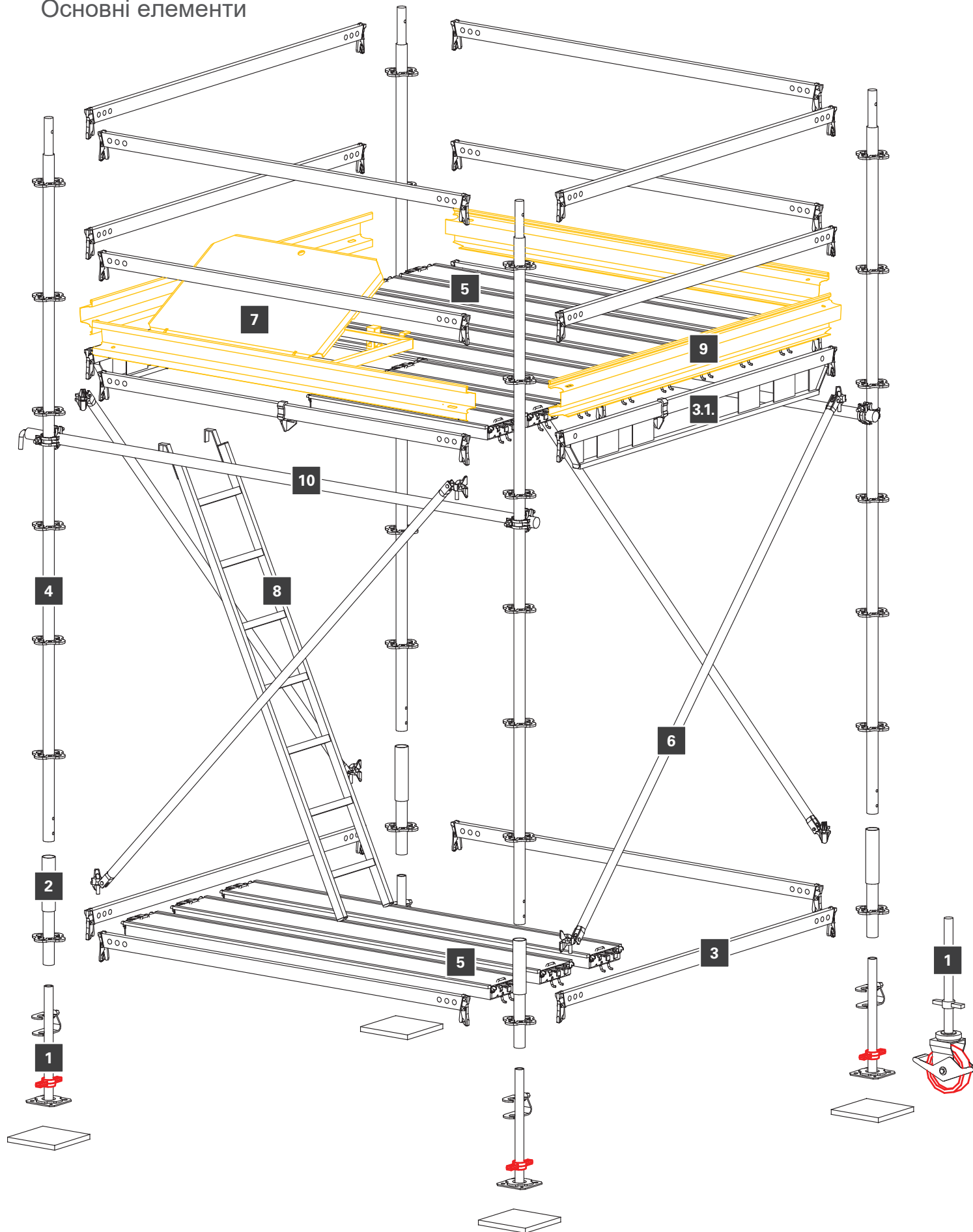

3 Горизонтальні ригелі UH+

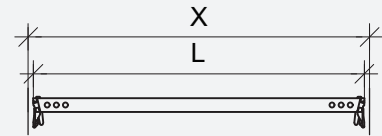
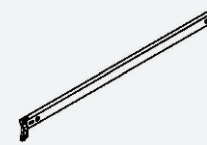

UH X, см	L, см	Вага, кг	UH X, см	L, см	Вага, кг
UH 25+	20,4	1,430	UH 150+	145,4	4,730
UH 50+	45,4	2,080	UH 200+	195,4	6,060
UH 75+	70,4	2,760	UH 250+	245,4	7,380
UH 100+	95,4	4,490	UH 300+	295,4	8,700
UH 125+	120,4	5,450	UH 400+	395,4	11,300

3.1. Гор. ригелі, посилені UHV+

UHV X, см	L, см	Вага, см
UHV 150+	145,4	10,900
UHV 200+	195,4	14,800
UHV 250+	245,4	18,000
UHV 300+	295,4	21,800

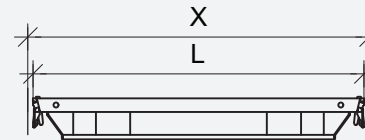

Приладдя UH

Ригельний хомут **UHA**

Вага: 0,841 кг

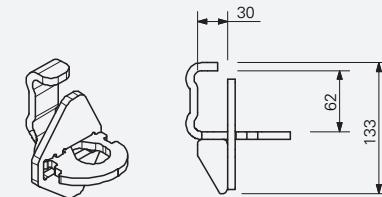

Ригельний хомут **UHA** з напіврозеткою та цапфою

Вага: 1,880 кг

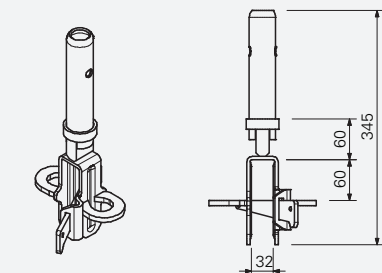

Зажимна розетка **UEV**

Вага: 1,680 кг

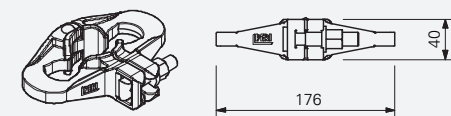

4 Вертикальні стійки UVR / UVH

UVR L, см	Вага, кг
UVR 50	3,080
UVR 100	5,390
UVR 150	7,690
UVR 200	9,990
UVR 300	14,700
UVR 400	19,200

UVH L, см	Вага, кг
UVH 25	1,250
UVH 50	2,510
UVH 100	4,610
UVH 125	7,590
UVH 150	6,920
UVH 200	9,230
UVH 250	11,500

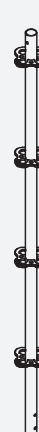
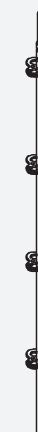
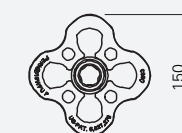

5 Сталеві настили UDG

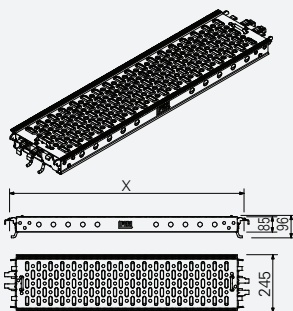

UDG 25 x X, см	Вага, кг
UDG 25 x 50	3,380
UDG 25 x 75	5,260
UDG 25 x 100	6,630
UDG 25 x 125	8,010
UDG 25 x 150	9,410
UDG 25 x 200	12,200
UDG 25 x 250	14,900
UDG 25 x 300	17,700

6 Вертикальні діагоналі UBK / UBL

UBK X / Y	L, см	Вага, кг	UBL X / Y	L, см	Вага, кг
UBK 100/200	228,5	6,990	UBL 150/50	134,7	3,800
UBK 125/200	240,1	7,260	UBL 150/100	160,1	4,450
UBK 150/100	182,1	5,710	UBL 150/150	195,3	5,350
UBK 150/150	215,2	6,580	UBL 150/200	235,8	6,390
UBK 150/200	253,9	7,600	UBL 175/200	250,0	6,750
UBK 200/100	224,6	6,790	UBL 200/50	182,0	5,010
UBK 200/150	252,1	7,510	UBL 200/100	201,6	5,510
UBK 200/200	286,0	8,390	UBL 200/150	230,5	6,250
UBK 250/100	269,6	7,940	UBL 200/200	265,8	7,160
UBK 250/150	293,0	8,540	UBL 225/200	282,9	7,590
UBK 250/200	322,6	9,310	UBL 250/100	246,2	6,650
UBK 300/100	313,1	9,130	UBL 250/150	270,5	7,270
UBK 300/200	362,5	10,300	UBL 250/200	301,0	8,050
			UBL 300/50	279,5	7,500
			UBL 300/100	292,6	7,840
			UBL 300/150	313,3	8,370
			UBL 300/200	340,0	9,050

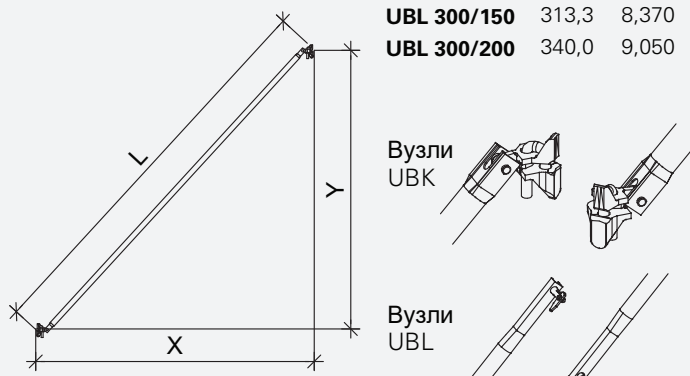

7 Люки UAF

Люк **UAF 50 x 75** Вага: 3,330 кг
 Люк **UAF 75 x 100** Вага: 5,260 кг

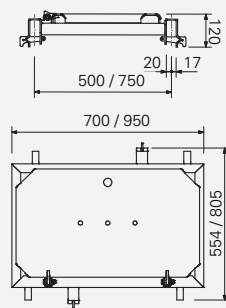

8 Драбина

Сходи **UAF 200**,
алюмінієві
Вага:
3,820 кг

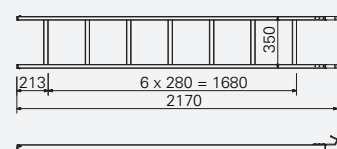

PERI

PERI UP Flex

Основні елементи

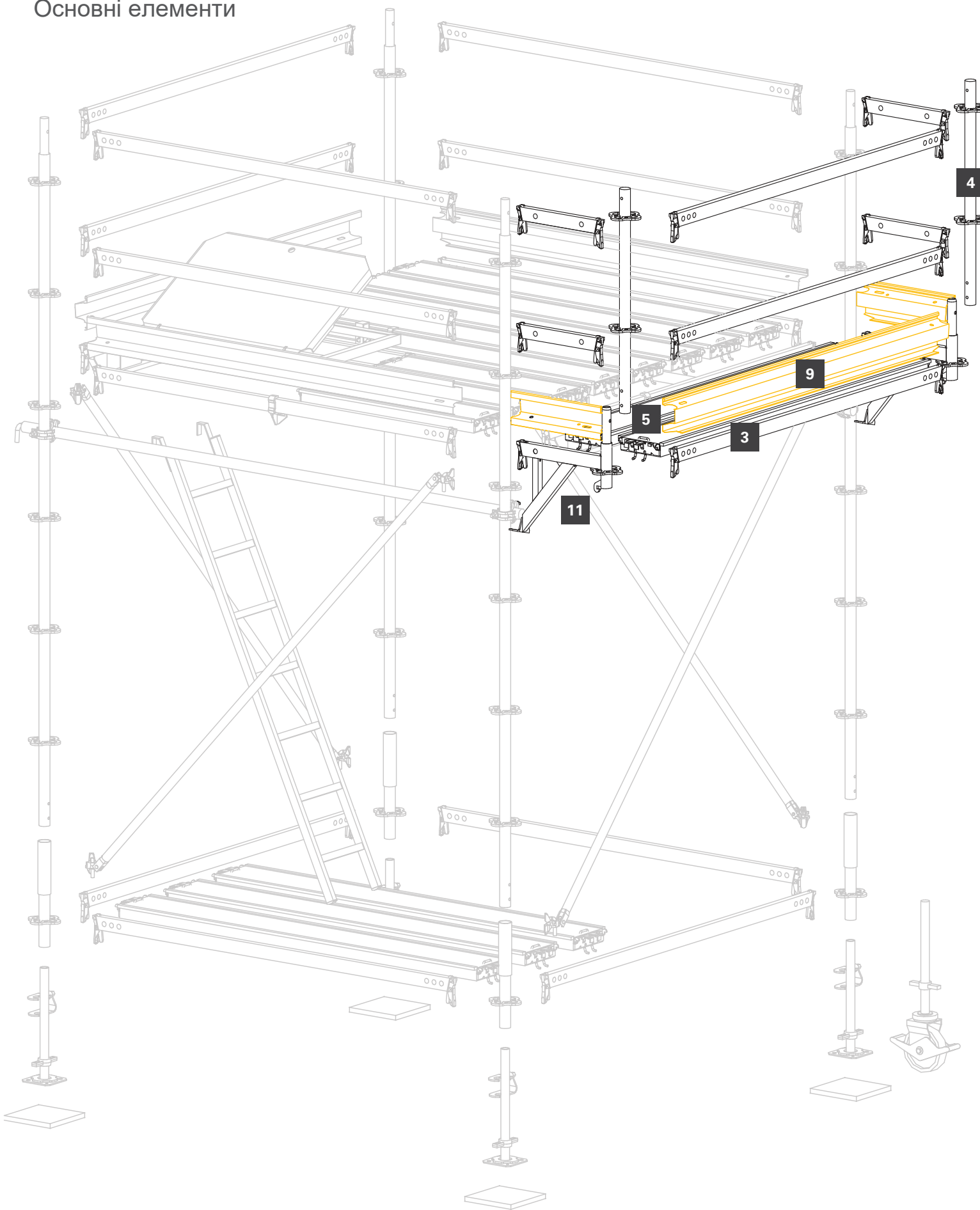

9 Бортова огорожа UPY

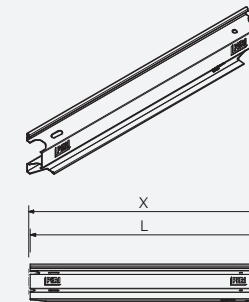

UPY X, см	L, см	Вага, кг
UPY 25	23,6	0,414
UPY 50	48,6	0,929
UPY 75	73,6	1,450
UPY 100	98,6	1,960
UPY 150	148,6	2,990
UPY 200	198,6	4,030
UPY 250	248,6	5,060
UPY 300	298,6	6,090

1 Хомути та анкерування

Жорсткий хомут **NK 48/48**,

Вага: 1,120 кг

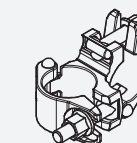

Шарнірний хомут **DK 48/48**,

Вага: 1,400 кг

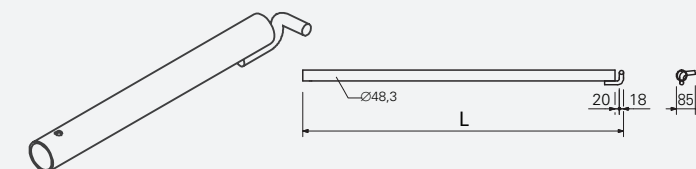
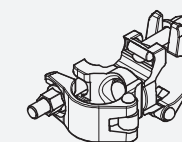

	L, см	Вес, кг
Скоба для кріплення риштувань UWT 45	48,8	1,920
Скоба для кріплення риштувань UWT 110	113,8	4,680
Скоба для кріплення риштувань UWT 140	143,8	5,870
Скоба для кріплення риштувань UWT 170	173,8	7,060
Скоба для кріплення риштувань UWT 220	223,8	9,050
Скоба для кріплення риштувань UWT 270	273,8	11,000

Кільцевий болт **UFE**
Розпирний дюбель **UFI**



11 Консолі UC / UCM

Опорний ригель **UC 25**

Вага: 1,150 кг

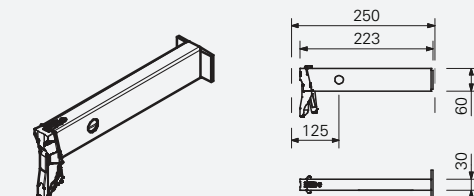

Консоль **UCM 50**
із цапфою

Вага: 3,330 кг

Консоль **UCM 75**
із цапфою

Вага: 5,260 кг

